

BeoLab 3500

Betjeningsvejledning

BeoLab 3500 giver dit centrale Bang & Olufsen system en ekstra dimension. Du kan nu spille lige den kilde, du ønsker, på dit centrale system og – via din BeoLink-installationen – lytte til den i det rum, hvor du har din BeoLab 3500.

BeoLab 3500 kan både nærbetjenes og fjernbetjenes. Hvis du bruger fjernbetjeningen, har du dog flere muligheder, og med den får du fuldt udbytte af alle funktionerne i BeoLab 3500.

Med Beo4 fjernbetjeningen kan du styre de daglige afspilningsfunktioner i dit centrale system. Du kan for eksempel få BeoLab 3500 til at vække dig om morgenen.

Uanset om du hænger den op på væggen eller placerer den stående på den specialkonstruerede fod (ekstra tilbehør), passer den slanke og elegante BeoLab 3500 godt ind i alle rum, hvor du ønsker at have musik.

Den separate Opstillingsvejledning, der følger med BeoLab 3500, giver en grundig beskrivelse af, hvordan systemet installeres (BeoLink eller MCL) og BeoLab 3500 gøres klar til brug.

Bemærk: Bang & Olufsen tilbyder to forskellige BeoLink fordelingsystemer: MasterLink (ML) og Master Control Link (MCL). Din BeoLab 3500 kan anvendes i begge systemer.

4 Hvad kan BeoLab 3500 gøre for mig...

...Musik i andre rum

6 Fjernbetjening med Beo4

- 6 Anvendelse af Beo4 fjernbetjeningen
- 8 Adgang til alle kilder i dit centrale A/V system med Beo4
- 10 Regulering og fastindstilling af lyden i BeoLab 3500 med Beo4
- 12 Programmering af Timer-vækning kun for BeoLab 3500

14 Nærbetjening

- 14 BeoLab 3500 og Timer-styret afspilning – tænder automatisk
- 15 Sådan tændes og slukkes for lyden i BeoLab 3500
- 16 Sådan aflæses displayet på BeoLab 3500
- 17 Sådan vælges hvilke oplysninger, displayet på BeoLab 3500 skal vise

18 BeoLab 3500 statusdisplays

20 Beolink 1000 fjernbetjening

Sådan bruges Beolink 1000

BeoLab 3500 giver dit centrale Bang & Olufsen system en ekstra dimension:

- Den giver dig mulighed for at lytte til en hvilken som helst kilde i dit centrale system, du ønsker, i det rum hvor du har din BeoLab 3500.
- Den giver dig mulighed for at styre en række funktioner i dit centrale system fra det rum, hvor du har din BeoLab 3500 – ved hjælp af Beo4 fjernbetjeningen. Det er dog også muligt at foretage al fjernbetjening af systemet med Beolink 1000 fjernbetjeningen, se side 20-21.

Du skal blot slutte BeoLab 3500 til din BeoLink-installation, og så kan du også anvende dit centrale Bang & Olufsen system i dette rum.

De to aktive BeoLab 3500 højttalere giver dig alle facetter af den kvalitetsstereolyd, der frembringes af dit centrale Bang & Olufsen system.

Denne vejledning forklarer hvordan...

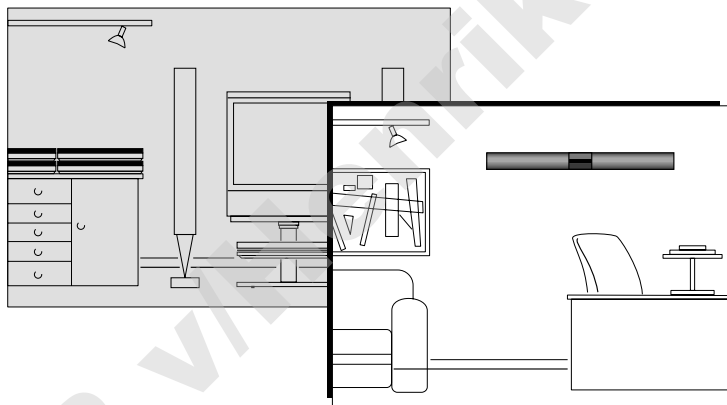

Dit centrale Bang & Olufsen system og din BeoLab 3500 skal forbindes til hinanden med en BeoLink (ML eller MCL) installation. Du kan herefter lytte til enhver kilde i dit centrale musik-, video- eller AV system (og du kan endog betjene den pågældende kilde) i det rum, hvor du har din BeoLab 3500.

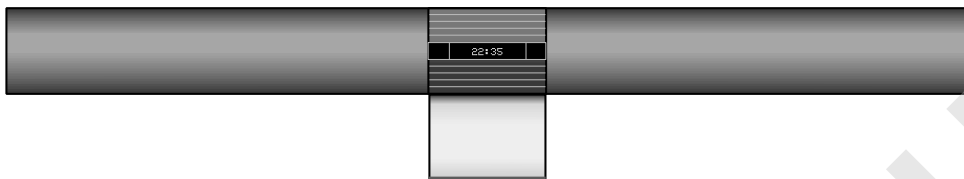

Hvis du anvender Beo4 fjernbetjeningen, kan du:

- Tænde for en hvilken som helst kilde i dit centrale Bang & Olufsen musik-/videosystem via BeoLab 3500.
- Betjene alle de daglige afspilningsfunktioner for den kilde, der spiller i øjeblikket, via BeoLab 3500.
- Regulere lyden i BeoLab 3500 højttalerne.
- Programmere en Timer-vækning på din BeoLab 3500.

Hvis du nærbetjener BeoLab 3500, kan du:

- Tænde for den kilde i dit centrale Bang & Olufsen system, der spillede sidst eller lytte til den kilde, der spiller i øjeblikket.
- Inkludere BeoLab 3500 i en Timer-styret afspilning, der er programmeret på dit centrale AV system. Det vil sige, at systemet tænder for en bestemt kilde på et bestemt tidspunkt, som du har programmeret på dit centrale system.

Beo4 fjernbetjeningen* giver dig mulighed for at betjene alle funktioner i BeoLab 3500.

Når du nærbetjener BeoLab 3500 direkte på apparatet, kan du enten tænde for den kilde, der sidst spillede i dit centrale Bang & Olufsen system, eller du kan lytte med på den kilde, der spiller i øjeblikket.

Med Beo4 fjernbetjeningen er du i stand til at tænde for netop den kilde i dit centrale Bang & Olufsen system (musik eller video), du har lyst til, såvel som at styre de daglige afspilningsfunktioner for den pågældende kilde.

De daglige afspilningsfunktioner udføres nøjagtig, som hvis du betjente dit centrale system direkte med Beo4 fjernbetjeningen.

Med Beo4 har du mulighed for at programmere en Timer-vækning, som kun udføres på din BeoLab 3500, uanset om du har inkluderet BeoLab 3500 i en programmeret, Timer-styret afspilning, som via dit centrale system tænder alle link-forbundne produkter automatisk på et bestemt tidspunkt og på en bestemt kilde.

Desuden er Beo4 nøglen til at foretage en separat regulering af lyden i BeoLab 3500 højttalerne.

Hvordan du skal gøre, kan du se på de næste sider...

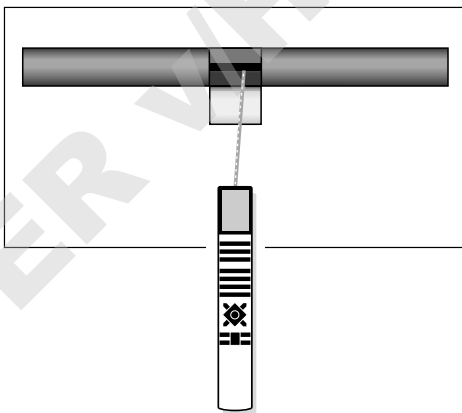

Alle betjeningen, som du udfører med Beo4 fjernbetjeningen, bliver modtaget af din BeoLab 3500. Via din BeoLink-installation sender BeoLab 3500 dine instrukser videre til dit centrale Bang & Olufsen system.



* Bemærk: Fjernbetjeningen Beo4 kan købes som ekstra tilbehør hos din Bang & Olufsen forhandler.

Musikkilder...**RADIO**

Tænder for radioen

CD

Starter CD-afspilleren

A TAPE

Starter båndoptageren

LIST

Tryk på LIST for at få displayet til at vise PHONO* (grammofon)

derefter

GO

Tryk for at starte grammofonen

Videokilder...**TV**

Tænder for fjernsynet

SAT

Slår over på satellit-TV

V TAPE

Starter videobåndoptageren

▲
eller

Tryk for at hoppe gennem programmerne eller fra Track til Track

▼

1

0

En anden mulighed er at indtaste netop det program-, Track- eller CD-nummer, du ønsker, for eksempel Track nummer 10

STOP

Tryk for at sætte musik- eller videobåndoptageren, CD-afspilleren eller grammofonen i pausefunktion

(Det kan være nødvendigt at trykke på STOP to gange for helt at standse videobåndoptageren, før du kan spole båndet)

Du kan finde yderligere anvisninger i højre spalte på næste side

Du kan via BeoLab 3500 tænde for en hvilken som helst kilde (musik/video) i dit centrale Bang & Olufsen system, du ønsker, og lytte til den i BeoLab 3500 højttalerne.

Mens denne kilde spiller, kan du skifte program, lytte til bestemte Tracks, standse og genoptage afspilningen, søge og spole o.s.v.

For at slukke for BeoLab 3500 skal du blot kortvarigt trykke på den røde standby-knap • på Beo4. Hvis du holder standby-knappen trykket ind i 2 sekunder, slukker du for såvel BeoLab 3500 som dit centrale Bang & Olufsen system.

Bemærk: De funktioner, der er nævnt på denne side, kan du kun benytte i forbindelse med BeoLab 3500, hvis den pågældende kilde findes i dit centrale Bang & Olufsen system – og under forudsætning af at den pågældende kilde understøtter funktionen.

*Bemærk: For at få displayet på Beo4 til at vise PHONO skal denne funktion først tilføjes listen over funktioner i Beo4. Se venligst betjeningsvejledningen til Beo4 og afsnittet *Tilpasning af Beo4*.

Ekstra funktioner med Beo4...

- Hvis du trykker lige midt på volumen-knappen på fjernbetjeningen Beo4, mens BeoLab 3500 er i standby, svarer det til at trykke på knappen MUTE • direkte på BeoLab 3500 (se side 15).
- For at starte afspilningen af en sekundær musik- eller videobåndoptager i dit centrale Bang & Olufsen system skal du trykke på LIST for at få Å.TAPE2* (musikbåndoptager nr. 2) eller V.TAPE2*(videobåndoptager nr. 2) vist i displayet og så trykke på GO.
- For at skifte mellem mono- og stereolyd eller skifte sprog på et radio-, fjernsyns- eller satellitprogram eller for at skifte lydspor på et videobånd skal du trykke på LIST for at få SOUND* vist i displayet og så trykke på GO flere gange.
- Hvis du anvender BeoLab 3500 i samme rum som dit centrale Bang & Olufsen system, skal du programmere BeoLab 3500 hertil (i *Opstillingsvejledningen* kan du se, hvordan du skal gøre). I så fald skal du, hvis du vil starte afspilningen af en kilde i dit centrale Bang & Olufsen system via BeoLab 3500, trykke på:
LIST for at få vist LINK* i displayet og derefter på RADIO, CD, A TAPE eller
LIST for at få vist LINK* i displayet og derefter på TV, SAT eller V TAPE.

*Bemærk: For at få displayet på Beo4 til at vise Å.TAPE2, V.TAPE2, SOUND og LINK skal disse først tilføjes listen over funktioner i Beo4. Se venligst betjeningsvejledningen til Beo4 og afsnittet *Tilpasning af Beo4*.

På en musik- eller videobåndoptager og en enkelt-CD-afspiller aktiverer de nedenstående knapper følgende funktioner...

Spoler et bånd tilbage; søger baglæns på en CD i en enkelt-CD-afspiller 

eller

Spoler et bånd frem; søger fremad på en CD i en enkelt-CD-afspiller 

Tryk for at genoptage afspilningen 

På en multi-CD-afspiller...

Tryk for at skifte til den næste eller foregående CD 

eller





Indtast et CD-nummer direkte for at lytte til en bestemt CD

1

til

6

Tryk for at søge fremad på en CD 

Tryk for at søge baglæns på en CD 

For at vælge et bestemt Track på en CD...

Tryk på LIST for at få TRACK* vist i displayet 

derefter

1

1

Indtast et Track-nummer, for eksempel nummer 11

Tryk kortvarigt for at slukke for BeoLab 3500 

*Bemærk: For at få displayet på Beo4 til at vise TRACK skal dette først tilføjes listen over funktioner i Beo4. Se venligst betjeningsvejledningen til Beo4 og afsnittet *Tilpasning af Beo4*.

 Hæver volumen

 Sænker volumen

Tryk lige midt på volumenknappen for straks at slukke for lyden fra højttalerne, og tryk igen for at få lyden tilbage

 Tryk for at få **SPEAKER*** vist i displayet

 Tryk for at regulere balancen mod venstre

 Tryk for at regulere balancen mod højre

 Tryk for at få **A.SETUP*** vist i displayet derefter



 Tryk for at få **BASS** vist i displayet derefter

 Tryk for at få mere bas

 Tryk for at få mindre bas



 Tryk for at få **TREBLE** vist i displayet derefter

 Tryk for at få mere diskant

 Tryk for at få mindre diskant



 Tryk for at få **LOUDNESS** vist i displayet

derefter

 Tryk for at stille loudness-funktionen på on/off, eller du kan trykke på  knappen for at stille loudness-funktionen på on eller på  knappen for at stille funktionen på off

Du kan regulere lydindstillingerne efter din egen smag og så fastindstille dem, hvis du har lyst til det. Du kan finde yderligere oplysninger herom på næste side...

Bemærk: For at få displayet på Beo4 til at vise **A.SETUP** og **SPEAKER**, skal disse først tilføjes listen over funktioner i Beo4. Se venligst betjeningsvejledningen til Beo4 og afsnittet *Tilpasning af Beo4*.

Volumen kan reguleres når som helst ved at trykke på  eller  på Beo4 fjernbetjeningen, eller du kan helt slukke for lyden fra BeoLab 3500 højttalerne ved at trykke lige midt på volumenknappen.

Beo4 fjernbetjeningen giver dig mulighed for at regulere den lyd, der kommer ud af BeoLab 3500 højttalerne. Hver gang du trykker på **LIST**, vil et stikord i displayet på Beo4 vise hvilken regulering, der kan foretages.

Alle lydindstillinger bliver stillet tilbage på deres oprindelige indstilling, når du slukker for BeoLab 3500, med mindre du gør din justering til en permanent indstilling af BeoLab 3500.

Alle de aktuelle lydindstillinger vil blive gemt samtidigt.

Bemærk: Lyden i BeoLab 3500 højttalerne justeres helt uafhængigt af dit centrale Bang & Olufsen system. (Hvis det er et MCL-system, og volumen i BeoLab 3500 højttalerne hæves betydeligt, vil volumen i det centrale system dog også blive hævet.)

VOL 36

Displayet viser den aktuelle volumenindstilling. Volumen kan reguleres i trin af to enheder inden for et område fra 00 til 72.

BALANCE

Displayet viser den aktuelle balanceindstilling – i dette eksempel er den neutral. Balancen kan reguleres inden for et område på 7 til hver side.

BASS 0

Displayet viser den aktuelle basindstilling – i dette eksempel er den neutral. Bassen kan reguleres inden for et område fra -7 til +7.

TREBLE 0

Displayet viser den aktuelle diskantindstilling – i dette eksempel er den neutral. Diskanten kan reguleres inden for et område fra -7 til +7.

LOUDNESS

Displayet viser den aktuelle loudness-indstilling. Når LOUDNESS lyser konstant, er loudness-funktionen tændt, og når LOUDNESS – OFF blinker, er funktionen slukket.

Du skal gøre sådan for at gemme dine nye lydindstillinger som en permanent indstilling af BeoLab 3500...

Tryk for at få S.STORE (fastindstilling af lyd) vist i displayet

LIST

derefter

GO

Tryk for at fastindstille dine nye lydindstillinger som en permanent indstilling af dine BeoLab 3500 højttalere

MENU

Tryk på MENU for at programmere en Timer-vækning
ON :- kommer frem i displayet på BeoLab 3500...

0

til

9

Indtast eller ret det tidspunkt, hvorpå du ønsker at blive vækket

derefter

GO

Tryk på GO for at fastindstille din Timer-vækning
STORED (fastindstillet) kommer frem i displayet på BeoLab 3500

Gentag din seneste Timer-vækning...

MENU

Tryk på MENU for at programmere en Timer-vækning

GO

Tryk på GO for at gentage en tidligere Timer-vækning
ON 7:00 kommer frem i displayet på BeoLab 3500...

derefter

GO

Tryk på GO for at fastindstille din Timer-vækning
STORED (fastindstillet) kommer frem i displayet på BeoLab 3500

For at forlade en programmering af en Timer-vækning...

EXIT

eller

Tryk på EXIT eller standby-knappen
• for at forlade programmeringsfunktionen uden at fastindstille en Timer-vækning

Du kan få BeoLab 3500 til at vække dig om morgenen. Brug Beo4 fjernbetjeningen til at programmere en Timer-vækning på BeoLab 3500, som kun udføres på BeoLab 3500*.

En programmeret Timer-vækning udføres kun en enkelt gang. Lige som på et vækkeur bliver den slettet, når den er udført.

Når du først har programmeret en Timer-vækning, vil BeoLab 3500 næste gang automatisk foreslå det tidspunkt, du indtastede for din sidste Timer-vækning, i displayet.

Hvis du ønsker at få BeoLab 3500 til at vække dig hver morgen, kan du programmere en Timer-styret afspilning på dit centrale A/V system – denne programmering tænder automatisk de link-forbundne produkter på et bestemt tidspunkt på en bestemt kilde. Den Timer-styrede afspilningsfunktion udføres dog kun på de produkter, du har valgt at inkludere i funktionen. Se venligst side 14 i denne vejledning samt betjeningsvejledningen til dit centrale A/V system for yderligere vejledning.

Den Timer-vækning, du programmerer på en BeoLab 3500, kan dog tilsidesætte en Timer-styret afspilning, du har programmeret.
For eksempel: Hvis din Timer-styrede afspilning er programmeret til at begynde klokken 7 om morgenen, og du programmerer din Timer-vækning til klokken 9 om morgenen, bliver den Timer-styrede afspilning tilsidesat. Hvis du imidlertid programmerer din Timer-vækning til klokken 5 om morgenen og din Timer-styrede afspilning er programmeret til at begynde klokken 7, vil begge Timer-funktioner blive udført.

*Bemærk: Det er kun muligt at programmere en Timer-vækning i et BeoLink Master Link system. Funktionen kan ikke anvendes i et MCL-baseret system.



ON :--

BeoLab 3500 er klar til, at du kan indtaste et tidspunkt for din vækning.



STORED

Du har nu fastindstillet din vækning.



DELETED

Du har nu slettet din vækning.



ILLEGAL

Det tidspunkt, du har indtastet, er ikke korrekt, og du skal blot indtaste et andet tidspunkt.

For at slette en Timer-vækning skal du gøre følgende...

Tryk på MENU for at se din Timer-vækning



MENU

Tryk STOP for at slette din Timer-vækning



STOP

Tryk GO for helt at slette den



GO

Bemærk venligst: Ud over at vælge tidspunkt for Timer-vækningen kan du også vælge en bestemt kilde, som Timer-funktionen skal tænde for, når den aktiveres. Når du har trykket MENU for at programmere en Timer-funktion, kan du dernæst trykke på f.eks. CD eller Radio samt eventuelt indtaste et programnummer og derefter trykke GO. Dernæst indtaster du tidspunktet for din Timer-vækning og trykker GO for at gemme den.

BeoLab 3500 og Timer-styret afspilning...

Hvis du har programmeret dit centrale Bang & Olufsen system til at begynde at spille automatisk (udføre en Timer-styret afspilning), for eksempel for at vække dig om morgenen, kan du også tænde for lyden i BeoLab 3500 højttalerne.

Du kan afbryde den Timer-styrede afspilningsfunktion lokalt, således at lyden fra BeoLab 3500 ikke bliver tændt:

- Rør ved TIMER-knappen, og du kan så se den aktuelle Timer-indstilling for BeoLab 3500 i displayet.
- Mens den aktuelle indstilling bliver vist i displayet, kan du røre ved TIMER-knappen igen for at ændre funktionen fra Timer On (Timer-styret afspilning) til No Timer (ingen Timer-styret afspilning) eller omvendt.

Bemærk: Den Timer-styrede afspilningsfunktion findes ikke i alle Bang & Olufsen systemer. Se venligst betjeningsvejledningen for netop dit centrale A/V system.

Fjernbetjening af Timer-styret afspilning og BeoLab 3500...

Når BeoLab 3500 er i standby, kan du bruge Beo4 fjernbetjeningen til at ekskludere eller inkludere BeoLab 3500 højttalerne i en Timer-styret afspilningsfunktion. Tryk på LIST for at få vist SHIFT* i displayet på Beo4, og tryk så på 0 for at skifte mellem *TIMER ON* og *NO TIMER*.



Display og nærbetjeningspanel på BeoLab 3500 – Hvis BeoLab 3500 højttalerne er inkluderet i en Timer-styret afspilning, er dette angivet af en lille rød lampe i TIMER-knappen til venstre på BeoLab 3500.



Displayet viser, at BeoLab 3500 er inkluderet i en Timer-styret afspilningsfunktion.



Displayet viser, at BeoLab 3500 nu er ekskluderet fra en Timer-styret afspilningsfunktion – den starter ikke automatisk som programmeret på dit centrale A/V system.

*BEMÆRK: Du skal først tilføje SHIFT (skift) til listen over ekstra funktioner i Beo4. Se venligst betjeningsvejledningen til Beo4 og afsnittet *Tilpasning af Beo4* for yderligere vejledning.

Sådan tændes og slukkes for lyden

Knappen til højre på BeoLab 3500, der er mærket MUTE •, giver dig mulighed for at lytte med på en kilde i dit centrale Bang & Olufsen system, der spiller i øjeblikket.

- Hvis der ikke er nogen kilde, der spiller, når du rører ved MUTE •, vil BeoLab 3500 tænde for den kilde, der sidst blev afspillet i dit centrale system*.

Når du rører ved MUTE •, vil lyden fra dit centrale system under alle omstændigheder straks kunne høres i BeoLab 3500 højttalerne.

- Hvis du kort berører MUTE • igen, slukkes BeoLab 3500 (en rød standby-lampe (standby betyder, at apparatet er slukket men klar til brug) tændes i displayet). Holder du fingeren på knappen i to sekunder, vil såvel BeoLab 3500 som dit centrale Bang & Olufsen system blive slukket samtidigt.

Når du tænder for BeoLab 3500 på denne måde, kommer lyden kun ud af BeoLab 3500 højttalerne – højttalerne i dit centrale system vil ikke blive tændt.

*Bemærk: I et BeoLink ML system tænder du for det radio- (eller fjernsynsprogram), der sidst blev afspillet. I et MCL-baseret system tænder du for den musikkilde, der sidst blev afspillet.

Sådan aflæses displayet

Det røde display på BeoLab 3500 justeres automatisk efter lysforholdene i rummet. Det kan derfor let aflæses på afstand.

BeoLab 3500 displayet giver dig oplysninger om de betjener, du udfører, og det kan indstilles til permanent at give dig oplysninger om den kilde, du lytter til. Desuden har det en alternativ urfunktion, som du efter ønske kan stille på *on* (tændt) eller *off* (slukket).

Du kan indstille displayet til at give de oplysninger, som du synes, du har mest brug for. Se venligst næste side...

Bemærk: På side 18-19 kan du finde yderligere oplysninger om de forskellige statusdisplay-visninger, som du kan få frem i din BeoLab 3500.



Urfunktionen i BeoLab 3500 er tændt: klokken er kvart over ti om aftenen.

Bemærk: Den alternative urfunktion i displayet på BeoLab 3500 skal være understøttet af en urfunktion i dit centrale system for at kunne anvendes. Det er ikke alle Bang & Olufsen musiksystemer, der er udstyret med denne funktion. Kontakt venligst din Bang & Olufsen forhandler for yderligere oplysninger.

Hvad skal displayet vise?

For at indstille displayet til at give de oplysninger, du ønsker, skal du gøre følgende:

- Hold fingeren på TIMER-knappen, mens du kortvarigt berører MUTE •-knappen nogle gange.
Displayet viser først stikordet for den aktuelle indstilling.
- Hvis du igen berører MUTE • kortvarigt, vil stikordet i displayet skifte.
- Bliv ved med at berøre MUTE • på denne måde, indtil stikordet for den indstilling, du ønsker, bliver vist i displayet.
- Slip så begge knapper.

CLOCK 2.

CLOCK 2... (UR 2...) Når BeoLab 3500 er slået over på standby, viser displayet klokkeslættet, og den røde standby-lampe er tændt. Tidsangivelsen forbliver tændt, når BeoLab 3500 spiller, men når du foretager en betjening af BeoLab 3500 (enten direkte på apparatet eller med fjernbetjeningen), giver displayet en kort statusoplysning om den pågældende betjening. Dette er den indstilling, displayet har fra fabrikken.

NO CLOCK

NO CLOCK... (INTET UR...) Der står ikke nogen tidsangivelse i BeoLab 3500 displayet. I standby viser displayet kun den røde standby-lampe. Når BeoLab 3500 spiller, viser displayet dig permanent en status over, hvad der sker. Denne indstilling bør vælges, hvis dit centrale Bang & Olufsen system ikke understøtter urfunktionen.

CLOCK 1.

CLOCK 1... (UR 1...) Når BeoLab 3500 er slået over på standby, viser displayet klokkeslættet, og den røde standby-lampe er tændt. Når BeoLab 3500 spiller, viser displayet dig permanent en status over, hvad der sker.

RADIO 3

Du lytter til radioprogram nummer 3.

A.TAPE 1

Du lytter til Track nummer 1 på båndet i din musikbåndoptager.

Hvis det er din sekundære musikbåndoptager, der spiller, vil displayet vise A.TP2 i stedet for A.TAPE.

CD 12

Du lytter til Track nummer 12 på en CD i en enkelt-CD-afspiller.

CD3 4

Du lytter til CD nummer 3 og Track nummer 4 på en CD i en multi-CD-afspiller.

PHONO

Du lytter til pladen på din grammofoon.

TV 3

Du lytter til dit fjernsynsprogram nummer 3.

SAT 12

Du lytter til dit satellit-TV program nummer 12.

V.TAPE 1

Du lytter til Track nummer 1 på båndet i din videobåndoptager.

Hvis det er din sekundære videobåndoptager, der spiller, vil displayet vise V.TP2 i stedet for V.TAPE.

RECORD

RECORD (optag) blinker tre gange i displayet for at fortælle dig, at en optagelse er i gang. For ikke at ødelægge optagelsen vil systemet i stedet automatisk

slå over på den kilde, der bliver optaget fra, og du kan høre den pågældende kilde i BeoLab 3500 højttalerne.

A.TAPE <<

De dobbelte pile, der peger mod venstre – << –, viser, at båndet er ved at blive spolet tilbage.

A.TAPE >>

De dobbelte pile, der peger mod højre – >> –, viser, at båndet er ved at blive spolet frem.

A.TAPE <>

De to pile, der peger henholdsvis mod venstre og højre – <> –, viser, at kilden er standset.

Bemærk: Disse 3 displays viser alle A.TAPE for musikbåndoptageren. Du vil dog også kunne opleve, at stopangivelsen – <> – såvel som de dobbelte pile << og >> –, der angiver søge og spolefunktioner, bliver vist med angivelsen V.TAPE eller CD foran.

LOAD

DISC

Hvis der ikke er lagt en CD i din CD-afspiller, når du trykker på CD-knappen, vil displayet minde dig om at ilægge en, idet ordene LOAD – DISC (ILÆG CD) blinker tre gange.

LOAD

TAPE

Hvis der ikke er lagt et bånd i din musik- eller videobåndoptager, når du trykker på A.TAPE- eller V.TAPE-knappen, vil displayet minde dig om at ilægge et, idet ordene LOAD – TAPE (ILÆG BÅND) blinker tre gange.

LOAD

RECORD

Hvis der ikke er lagt nogen plade på din grammofoon, når du tænder for den, vil displayet minde dig om at lægge en på, idet ordene LOAD – RECORD (LÆG PLADE PÅ) blinker tre gange.

Musikkilder...**RADIO**

Tænder for radioen

CD

Starter CD-afspilleren

PHONO

Starter grammofonen

A.TAPE

Starter grammofonen

Videokilder...**TV**

Tænder for fjernsynet

SAT

Slår over på satellit-TV

V.TAPE

Starter videobåndoptageren

▲

eller

▼

Tryk for at hoppe gennem programmerne eller fra Track til Track

0

til

9

En anden mulighed er at indtaste netop det program- eller Track nummer, du ønsker

STOP

Tryk for at sætte musik- eller videobåndoptageren, CD-afspilleren eller grammofonen på pause

(Du skal trykke på STOP to gange for helt at standse videobåndoptageren, før du kan spole båndet)

«

eller

»Spoler et bånd tilbage; søger baglæns på en CD
Spoler et bånd frem; søger fremad på en CD**PLAY**

Tryk for at genoptage afspilningen

●

Tryk kortvarigt for at slukke for BeoLab 3500

Du kan via BeoLab 3500 tænde for en hvilken som helst kilde (musik/video) i dit centrale Bang & Olufsen system, du ønsker, og lytte til den i BeoLab 3500 højttalerne.

Din Beolink 1000 kan styre dit centrale system, du kan skifte program, lytte til bestemte Tracks, standse og genoptage en afspilning, søge og spole o.s.v.

Du kan også regulere lyden i dine BeoLab 3500 højttalere med Beolink 1000. For at slukke for BeoLab 3500 skal du kortvarigt trykke på standby-knappen **•**, og du skal trykke på standby-knappen i 2 sekunder for at slukke for såvel BeoLab 3500 som dit centrale Bang & Olufsen system.

Bemærk: De funktioner, der er nævnt på denne side, kan du kun benytte i forbindelse med din BeoLab 3500, hvis den pågældende kilde findes i dit centrale Bang & Olufsen system – og under forudsætning af at den pågældende kilde understøtter funktionen.

Ekstra funktioner med Beolink 1000...

- Hvis du trykker på MUTE-knappen på Beolink fjernbetjeningen, mens BeoLab 3500 er i standby, svarer det til at trykke på knappen MUTE • direkte på BeoLab 3500 (se side 15).
- Programmer en Timer-vækning ved at trykke på MENU, og brug derefter taltasterne til at indtaste din vækning, som derefter udføres separat på BeoLab 3500 (se side 12 for yderligere oplysninger om Timer-vækning).
- For at starte afspilningen af en sekundær musik- eller videobåndoptager i dit centrale Bang & Olufsen system skal du trykke på SHIFT (skift) og derefter på A.TAPE (musikbåndoptager) eller V.TAPE (videobåndoptager).
- For at skifte mellem mono- og stereolyd eller skifte sprog på et radio-, fjernsyns- eller satellitprogram eller for at skifte lydspor på et videobånd skal du trykke på SHIFT og derefter på SOUND (lyd) – flere gange.
- Hvis du anvender BeoLab 3500 i samme rum som dit centrale Bang & Olufsen system, skal du programmere BeoLab 3500 hertil (i Opstillingsvejledningen kan du se, hvordan du skal gøre). I så fald skal du, hvis du vil starte afspilningen af en kilde i dit centrale Bang & Olufsen system via BeoLab 3500, trykke på:
LINK og derefter på RADIO, CD, A.TAPE eller PHONO
eller
LINK, AV og derefter på TV, SAT eller V.TAPE.

Hæver volumen



Sænker volumen



Slukker straks for lyden fra højtalerne



Tryk igen for at få lyden tilbage

Tryk flere gange indtil displayet viser den lydregulering, du ønsker at foretage



Reguler derefter lyden efter din egen smag...



Hæver indstillingen, tænder for loudness-funktionen



Sænker indstillingen, slukker for loudness-funktionen



Regulerer balancen mod venstre



Regulerer balancen mod højre



Reguler de forskellige lydindstillinger efter egen smag og...

Tryk derefter på disse knapper for at gemme dine nye lydindstillinger som en permanent indstilling af BeoLab 3500



TER v/Henriksens ELEK

TER v/Henriksens ELEK

TER v/Henriksens ELEK